

Tesys™ N Motor Starters, NEMA Size 00–2 / Arrancadores de motor Tesys™ N, tamaño NEMA 00–2 / Démarreurs de moteur Tesys^{MC} N, taille NEMA 00–2

Assembly

Ensamble

Assemblage

FIG. 1 : Non-Reversing Starter Assembly / Ensamble de arrancador no reversible / Assemblage du démarreur non-inverseur

Size / Tamaño / Taille
00–1
T36AN13 / T36BN13 / T36CN13

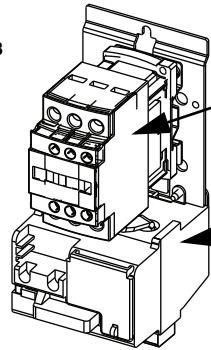

Contactor
Contactor
Contacteur

Overload relay
Relevador de sobrecarga
Relais de surcharge

Size / Tamaño / Taille
2
T36DN13

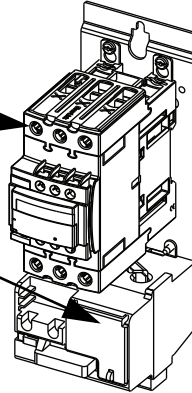
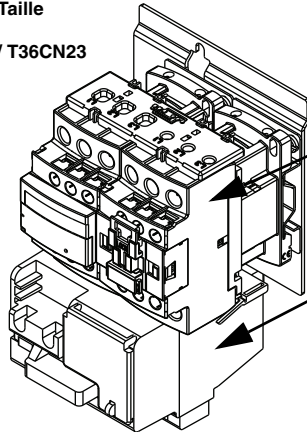

FIG. 2 : Reversing Starter Assembly / Ensamble de arrancador reversible / Assemblage du démarreur inverseur

Size / Tamaño / Taille
00–1
T36AN23 / T36BN23 / T36CN23



Reversing Contactor /
Contactor reversible /
Contacteur inverseur

Overload Relay /
Relevador de sobrecarga /
Relais de surcharge

Size / Tamaño / Taille
2
T36DN23

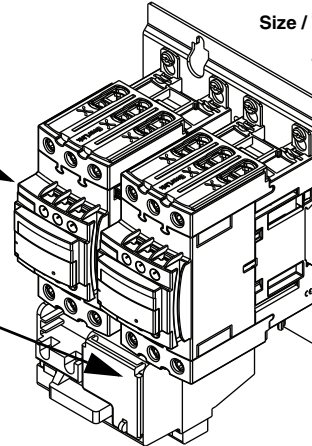

TABL. 1 : Starter component catalog numbers / Números de catálogo de los componentes del arrancador / Numéros de catalogue des composants du démarreur

Component / Componente / Composant	Size / Tamaño / Taille 00		Size / Tamaño / Taille 0		Size / Tamaño / Taille 1		Size / Tamaño / Taille 2	
	T36AN13	T36AN23	T36BN13	T36BN23	T36CN13	T36CN23	T36DN13	T36DN23
Contactor / Contacteur	T02AN13	—	T02BN13	—	T02CN13	—	T02DN13	—
Reversing contactor / Contactor reversible / Contacteur-inverseur	—	T02AN23	—	T02BN23	—	T02CN23	—	T02DN23
Overload relay / Relevador de sobrecarga / Relais de surcharge (Class / Clase / Classe 9065) ⁽¹⁾	SFC20 (Size / Tamaño / Taille 00C)	—	SF020 (Size / Tamaño / Taille 0)	—	SF120 (Size / Tamaño / Taille 1) SFB20 (Size / Tamaño / Taille 00B) SFC20 (Size / Tamaño / Taille 00C) SF020 (Size / Tamaño / Taille 0)	—	SF220 (Size / Tamaño / Taille 2)	—

1. To order a replacement overload relay, specify the Class (9065) followed by the Type—for example, 9065SF220.
 Para solicitar un relevador de sobrecarga de repuesto, especifique la clase (9065) seguido por el tipo—por ejemplo, 9065SF220.
 Pour commander un relais de surcharge de rechange, spécifier la classe (9065) suivi du type—par exemple, 9065SF220.

⚠ DANGER / PELIGRO / DANGER

HAZARD OF ELECTRIC SHOCK, EXPLOSION, OR ARC FLASH

Disconnect all power before servicing equipment.

Failure to follow these instructions will result in death or serious injury.

PELIGRO DE DESCARGA ELÉCTRICA, EXPLOSIÓN O DESTELLO POR ARQUEO

Desenergice el equipo antes de prestarle servicios de mantenimiento.

El incumplimiento de estas instrucciones podrá causar la muerte o lesiones serias.

RISQUE D'ÉLECTROCUTION, D'EXPLOSION OU D'ÉCLAIR D'ARC

Coupez l'alimentation à cet appareil avant d'effectuer l'entretien.

Si ces directives ne sont pas respectées, cela entraînera la mort ou des blessures graves.

Mounting

Montaje

Montage

FIG. 3 : Dimensions / Dimensiones / Dimensions

Non-reversing / No reversible / Non-inverseur
 T36AN13 / T36BN13 / T36CN13 / T36DN13

Reversing / Reversible / Inverseur
 T36AN23 / T36BN23 / T36CN23 / T36DN23

Depth / Profundidad / Profondeur

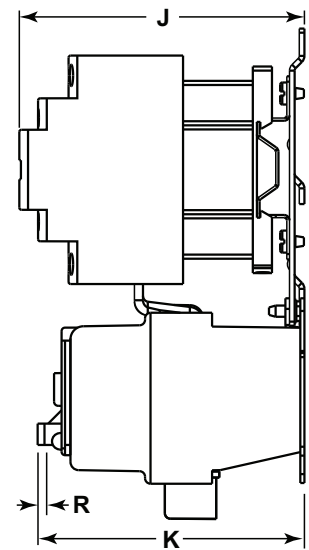
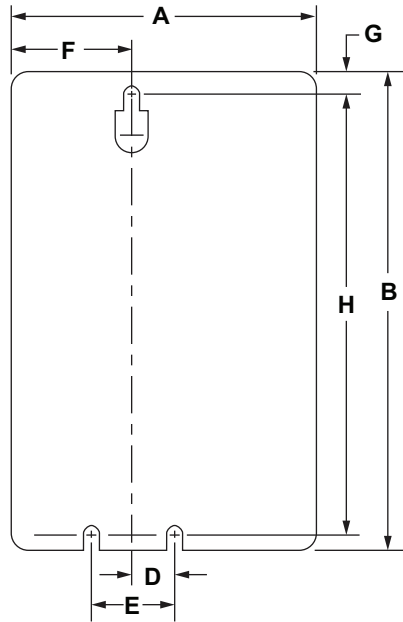
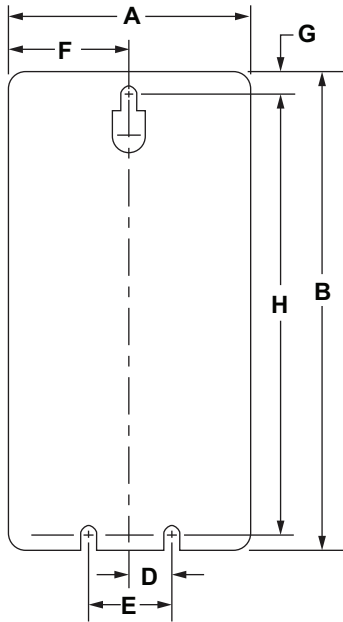

TABL. 2 : Baseplate Dimensions, in. (mm) / Dimensiones de la placa base, pulg (mm) / Dimensions du socle, po (mm)













	Non-reversing / No reversible / Non-inverseur				Reversing / Reversible / Inverseur			
	Size / Tamaño / Taille				Size / Tamaño / Taille			
	00 T36AN13	0 T36BN13	1 T36CN13	2 T36DN13	00 T36AN23	0 T36BN23	1 T36CN23	2 T36DN23
A	3.19 (81,0)	3.19 (81,0)	3.19 (81,0)	3.19 (81,0)	4.39 (111,5)	4.39 (111,5)	4.39 (111,5)	5.19 (131,8)
B	6.64 (168,7)	6.64 (168,7)	6.64 (168,7)	8.61 (218,7)	6.64 (168,7)	6.64 (168,7)	6.64 (168,7)	8.61 (218,7)
D	0.5 (12,7)	0.5 (12,7)	0.5 (12,7)	0.5 (12,7)	0.5 (12,7)	0.5 (12,7)	0.5 (12,7)	0.5 (12,7)
E	1.0 (25,4)	1.0 (25,4)	1.0 (25,4)	1.0 (25,4)	1.0 (25,4)	1.0 (25,4)	1.0 (25,4)	1.0 (25,4)
F	1.59 (40,5)	1.59 (40,5)	1.59 (40,5)	1.59 (40,5)	1.59 (40,5)	1.59 (40,5)	1.59 (40,5)	1.59 (40,5)
G	0.20 (5,2)	0.20 (5,2)	0.20 (5,2)	0.20 (5,2)	0.20 (5,2)	0.20 (5,2)	0.20 (5,2)	0.20 (5,2)
H	6.16 (156,5)	6.16 (156,5)	6.16 (156,5)	8.22 (208,8)	6.16 (156,5)	6.16 (156,5)	6.16 (156,5)	8.22 (208,8)
J	4.17 (105,9)	4.17 (105,9)	4.17 (105,9)	4.94 (125,4)	4.13 (104,9)	4.13 (104,9)	4.13 (104,9)	4.94 (125,4)
K	3.90 (99,0)	3.90 (99,0)	3.90 (99,0)	3.90 (99,0)	3.90 (99,0)	3.90 (99,0)	3.90 (99,0)	3.90 (99,0)
R⁽¹⁾	0.24 (6,1)	0.24 (6,1)	0.24 (6,1)	0.24 (6,1)	0.24 (6,1)	0.24 (6,1)	0.24 (6,1)	0.24 (6,1)

1. Reset travel. / Recorrido de restablecimiento. / Course de réarmement.











T36AN13 / T36BN13 / T36CN13 / T36DN13
T36AN23 / T36BN23 / T36CN23 / T36DN23

HRB68950, 03/2013

TABL. 3 : Connection Wiring / Alambrado de las conexiones / Câblage de raccordement

Size / Tamaño / Taille	 in. / pulg / po (mm)	  mm ²	  mm ²	  mm ²	AWG Cu, 75 °C (167 °F)	Tool / Herramienta / Outil		
Power Line / Línea de alimentación / Ligne d'alimentation								
00	0.375 (10)	1.5–10 (x1) 1.5–6 (x2)	1–6 (x1) 1–4 (x2)	1.5–6 (x1) 1.5–6 (x2)	18-8	1/4" (6 mm) Flat head / Cabeza plana / Tête plate		20 lb-in (2.5 N.m)
0		1.5–10 (x1) 1.5–6 (x2)	1–6 (x1) 1–4 (x2)	1.5–6 (x1) 1.5–6 (x2)	18-8			
1		2.5–10 (x1) 2.5–10 (x2)	1–10 (x1) 1.5–6 (x2)	1.5–10 (x1) 2.5–10 (x2)	14-6			
2	0.625 (16)	1–25	1–25	1–25	16-4	5/32" (4 mm) Allen wrench / Llave Allen / Clé creuse		70 lb-in (5 N.m)
Load Side / Lado de carga / Côté charge								
00	0.5 (12)	2.5–16	2.5–16	2.5–16	14–4	1/4" (6 mm) Flat head / Cabeza plana / Tête plate		50 lb-in (5.6 N.m)
0								
1								
2	0.5 (12)	2.5–16	2.5–16	2.5–16	14–4	5/32" (4 mm) Allen wrench / Llave Allen / Clé creuse		50 lb-in (5.6 N.m)

TABL. 4 : Auxiliary Contact Wiring / Alambrado del contacto auxiliar / Câblage du contact auxiliaire

Size / Tamaño / Taille	 in. / pulg / po (mm)	  mm ²	  mm ²	  mm ²	AWG Cu, 75 °C (167 °F)	Tool / Herramienta / Outil		
00	0.3125 (8)	1–4	1–4 (x1) 1–2.5 (x2)	1–4	18–10	1/4" (6 mm) Flat head / Cabeza plana / Tête plate		15 lb-in (1.7 N•m)
0								
1								
2	0.375 (10)	1–4	1–4 (x1) 1–2.5 (x2)	1–4	16–12	1/4" (6 mm) Flat head / Cabeza plana / Tête plate		15 lb-in (1.7 N•m)

Distant Control

Depending on the voltage, wire size, and number of control wires used, series impedance or shunt capacitance may limit the maximum distance of the wire run for remotely operated contactors and starters. This contactor conforms to IEC60947-4-1, and the coils have demonstrated the ability to drop out when connected to a capacitance equivalent to 100 m of 1.5 mm² (~16 AWG) control wire. For control wire runs of significant length, consider the effects of series impedance and shunt capacitance. For further information, obtain data bulletin 24572-EN from the Schneider Electric website (www.schneider-electric.com) or your local Schneider Electric field office.

Control a distancia

Dependiendo de la tensión, el tamaño del conductor y la cantidad de conductores de control que se usan, la impedancia en serie o la capacitancia en derivación puede limitar la distancia máxima del tendido de cables para los contactores y arrancadores que se hacen funcionar a distancia. Este contactor cumple con la norma IEC60947-4-1, y las bobinas han demostrado la capacidad de desengancharlo cuando se conecta a una capacitancia equivalente a 100 m de un cable de control de 1,5 mm² (~ 16 AWG). Para los tendidos de cable de control de una longitud considerable, considere los efectos de la impedancia en serie y la capacitancia en derivación. Para obtener más información, obtenga el boletín de datos 24572-EN del sitio web de Schneider Electric (www.schneider-electric.com) o de la oficina local de Schneider Electric.

Contrôle à distance

Selon la tension, le calibre du fil et le nombre de fils de contrôle utilisés, l'impédance de série ou la capacité shunt peut limiter la longueur maximale du câblage des contacteurs et démarreurs télécommandés. Ce contacteur est conforme à la norme IEC60947-4-1 et les bobines ont démontré la possibilité de le relâcher lorsqu'il est connecté à une capacité équivalente à 100 m de fil de contrôle d'un calibre de 1,5 mm² (~16 AWG). Pour des acheminements de fils de contrôle d'une longueur importante, tenir compte des effets de l'impédance de série et de la capacité shunt. Pour plus de renseignements, obtenir le bulletin de données 24572-EN du site Web de Schneider Electric (www.schneider-electric.com) ou au bureau de service local de Schneider Electric.

Overload Relay

Relevador de sobrecarga

Relais de surcharge

FIG. 4 : Motor Logic SSOLR / RSES Motor Logic / RSCT Motor Logic

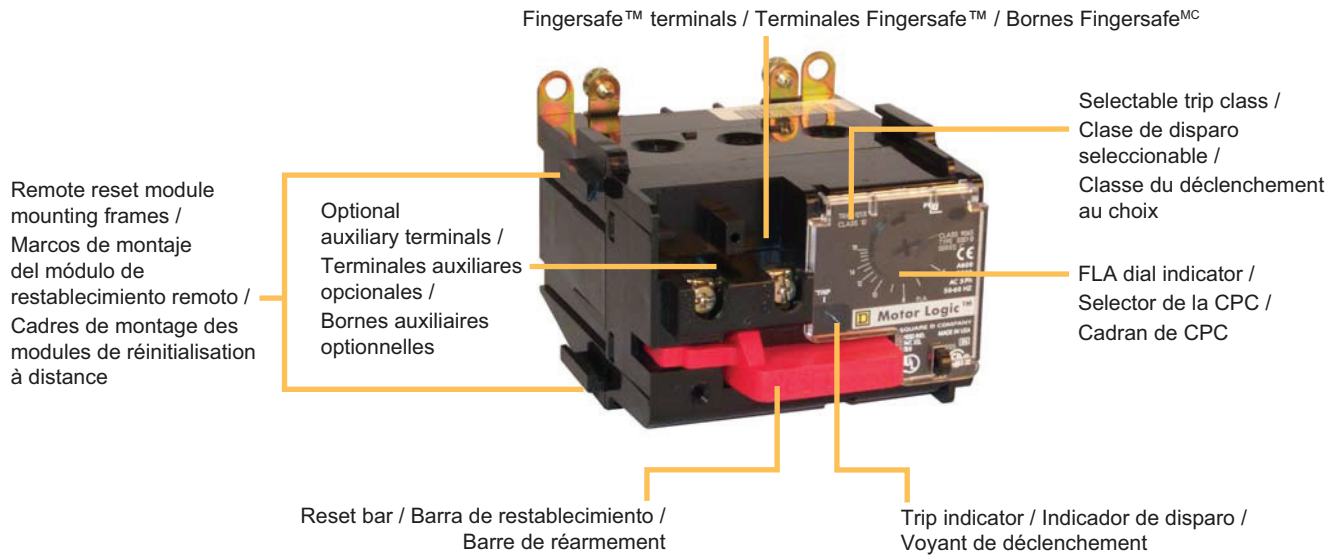

Operation

The three-phase Motor Logic SSOLR monitors the motor current during start and run conditions, and it protects the motor against overload, phase loss, and phase unbalance. A mechanically latched trip mechanism opens (unlatches) in the event of a protective trip, opening the N.C. *overload* contacts at terminals 95 and 96. When the SSOLR trips, a yellow marker appears in the viewing window on the front of the SSOLR.

Overload

When the SSOLR detects motor currents in excess of 125% of the current adjustment dial setting, the *overload* contacts open and the *optional auxiliary* contacts change state (N.O. contacts close and N.C. contacts open). The time required for the SSOLR to trip depends on:

- The current value
- The SSOLR trip class (10 or 20)
- The time elapsed since the last trip

The SSOLR is designed to meet NEMA standards for a 1.15 service factor motor. This means that the SSOLR **must not trip for currents that are 100% of its current adjustment dial setting, and that it must trip for currents that are 125% of its current adjustment dial setting.**

Funcionamiento

El RSES Motor Logic de tres fases monitorea la corriente del motor durante el arranque y funcionamiento normal, además protege al motor contra sobrecargas, pérdidas de fase y desequilibrio de fase. Un mecanismo de disparo de enganche mecánico se abre (se desengancha) en caso de un disparo protector abriendo los contactos de *sobrecarga* N.C. en las terminales 95 y 96. Cuando el RSES se dispara, una ventana de observación en la parte frontal del RSES muestra un marcador amarillo.

Sobrecarga

Cuando el RSES detecta una corriente del motor que excede el 125% del ajuste del selector de la corriente, los contactos de *sobrecarga* se abren y los contactos *auxiliares opcionales* cambian de estado (los contactos N.A. se cerrarán y los contactos N.C. se abrirán). El tiempo necesario para que se dispare el RSES depende de:

- el valor de la corriente
- la clase (10 ó 20) de disparo del RSES
- el tiempo transcurrido desde el último disparo

El RSES está diseñado para cumplir con las normas de NEMA en lo que se refiere a motores con un factor de servicio de 1,15. Esto significa que el RSES **no debe dispararse para las corrientes que se encuentran al 100% del ajuste del selector de la corriente y debe dispararse para las corrientes que se encuentran al 125% del ajuste del selector de la corriente.**

Fonctionnement

Le RSCT triphasé Motor Logic surveille le courant du moteur pendant le démarrage et le fonctionnement normal en plus de la protection du moteur contre la surcharge, la perte de phase et le déséquilibre de phase. Un mécanisme de déclenchement verrouillé mécaniquement ouvre (se déverrouille) lors d'un déclenchement en protection, ouvrant les contacts de *surcharge* N.F. aux bornes 95 et 96. Lorsque le RSCT se déclenche, un marqueur jaune apparaît dans la fenêtre à l'avant du RSCT.

Surcharge

Lorsque le RSCT détecte des courants de moteurs qui atteignent 125 % du réglage du cadran de courant, les contacts de *surcharge* ouvrent et les contacts *auxiliaires optionnels* changent d'état (les contacts N.O. fermeront et les contacts N.F. ouvriront). Le temps nécessaire au déclenchement du RSCT dépend :

- de la valeur du courant
- de la classe (10 ou 20) de déclenchement du RSCT
- du temps écoulé depuis le dernier déclenchement

Le RSCT est conçu pour se conformer aux normes NEMA pour les moteurs ayant un facteur de service de 1,15. Cela signifie que le RSCT **ne doit pas se déclencher pour des courants qui sont à 100 % du réglage du cadran de courant et qu'il doit se déclencher pour des courants qui sont à 125 % de ce réglage.**

Refer to "Setting the Current Adjustment Dial" on page 6 for applications involving motors with service factors other than 1.15.

The overload function of the SSOLR is an inverse time function—the higher the level of current causing the trip, the quicker the trip occurs (see Figure 7 on page 7).

Phase Loss/Phase Unbalance

The phase loss/phase unbalance circuitry can detect a phase loss and initiate a trip within 3 seconds (the response time will be somewhat longer for a phase loss condition that occurs during the transition between speeds on multi-speed applications only). Phase loss detection extends to a phase loss in either the primary or the secondary of a wye-delta or delta-wye transformer. The circuitry also detects a phase unbalance and initiates a trip when any phase current drops 25% below or rises 25% above the average of the three phase currents.

To protect lightly loaded motors, the phase loss/phase unbalance detection circuitry is fully operational at currents as low as 75% of the minimum current adjustment dial setting.

Class 2 Ground Fault Detection

Feature version SSOLRs incorporate Class 2 ground fault detection for protection of equipment. These SSOLRs trip within 3 seconds if the ground fault exceeds 25% of the MFLC. The trip is inhibited when the measured current exceeds approximately ten times the maximum setting of the current adjustment dial, to allow coordination with the short circuit protective device (SCPD). The overload trip function is not affected.

Consulte la sección "Ajuste del selector de la corriente" en la página 6 para obtener información sobre aplicaciones de motores con factor de servicio distintos a 1,15.

La función de sobrecarga del RSES es una función de tiempo inverso—entre más alto el nivel de la corriente que provoca el disparo, más rápido se produce el disparo (vea la figura 7 en la página 7).

Pérdida de fase/Desequilibrio de fase

Los circuitos de pérdida de fase/desequilibrio de fase detectan una pérdida de fase e inician un disparo en 3 segundos (el tiempo de respuesta será un poco más largo para una condición de pérdida de fase que sucede durante la transición entre las velocidades en aplicaciones de múltiples velocidades solamente). La detección de una pérdida de fase llega hasta una pérdida de fase ya sea en el primario o secundario de un transformador estrella-delta o delta-estrella. Los circuitos también detectan un desequilibrio de fase e inician un disparo cuando una corriente de fase desciende un 25% por debajo o asciende un 25% por encima del promedio de las tres corrientes de fase.

Para proteger los motores de carga ligera, estos circuitos de detección de pérdida de fase/desequilibrio de fase funcionan totalmente en corrientes tan bajas como el 75% del ajuste mínimo del selector de la corriente.

Detección de falla a tierra clase 2

Los RSES de versión especial incorporan una función de detección de falla a tierra clase 2 para proteger el equipo. Estos RSES se disparan dentro de un tiempo de 3 segundos si la falla a tierra excede el 25% de la CPCM. El disparo se suprime cuando la corriente medida excede aproximadamente diez veces el ajuste máximo del selector de ajuste de la corriente, para permitir la coordinación con los dispositivos de protección contra cortocircuitos (DPC). La función de disparo por sobrecarga no se ve afectada.

Consulter la section « Réglage du cadran de réglage de courant » à la page 6 pour des applications impliquant des moteurs avec des facteurs de service autres que 1,15.

La fonction de surcharge du RSCT est une fonction à retard inverse—plus le courant qui entraîne un déclenchement est élevé, plus le déclenchement est rapide (voir la figure 7 à la page 7).

Perte de phase/Déséquilibre de phase

Les circuits de détection de perte ou de déséquilibre de phase détectent la perte de phase et initient un déclenchement en 3 secondes (le temps de réponse sera plus long pour une condition de perte de phase qui se produit durant la transition entre des vitesses sur des applications à vitesses multiples seulement). La détection de la perte de phase capte aussi une perte de phase du primaire ou du secondaire d'un transformateur triangle-Y ou Y-triangle. Les circuits détectent aussi un déséquilibre de phase et initient un déclenchement lorsque le courant de l'une des phases tombe à 25 % au-dessous ou à 25 % au-dessus de la moyenne des trois courants de phase.

Pour protéger les moteurs légèrement chargés, ces circuits de détection de perte ou de déséquilibre de phase sont pleinement opérationnels pour des courants aussi faibles que 75 % du réglage minimum du cadran de courant.

Détection de défaut de m.à.l.t. de classe 2

Les RSCT de version améliorée comprennent une détection de défaut à la terre de classe 2 pour la protection de l'appareil. Ces RSCT se déclenchent dans les 3 secondes si le défaut à la terre dépasse 25 % du CPCM. Le déclenchement est inhibé lorsque le courant mesuré dépasse de dix fois environ le réglage maximum du cadran de réglage du courant, afin de permettre la coordination avec le dispositif de protection contre les courts-circuits (SCPD). La fonction de déclenchement de surcharge n'est pas affectée.

Setting the Current Adjustment Dial

- 1 Obtain the motor full-load current (MFLC) from either the motor nameplate or the motor manufacturer.
- 2 Raise the transparent plastic tamper guard and with a flat-blade screwdriver, rotate the adjustment dial on the overload relay to the proper setting (see Figure 5):
 - If the motor has a 1.0 service factor, multiply the MFLC by 0.9 and adjust the dial to that number.
 - If the motor has 1.15 to 1.25 service factor, set the adjustment dial to the MFLC.
- 3 Reset the MotorLogic SSOLR by depressing the red Reset bar (see Figure 6).
- 4 Select either Class 10 or Class 20 trip level.

Ajuste del selector de la corriente

- 1 Obtenga la corriente a plena carga del motor (CPCM) de la placa de datos del motor o del fabricante del motor.
- 2 Levante el protector de manipulaciones no autorizadas (de plástico transparente) y con un destornillador de punta plana gire el selector de ajustes en el relevador de sobrecarga en el ajuste apropiado (vea la figura 5):
 - Si el motor tiene un factor de servicio de 1,0, multiplique la CPCM por 0,9 y ajuste el selector de corriente en ese número.
 - Si el motor tiene un factor de servicio de 1,15 a 1,25, ajuste el selector en la CPCM.
- 3 Restablezca el RSES MotorLogic presionando la barra roja de restablecimiento (Reset) (vea la figura 6).
- 4 Seleccione el nivel de disparo clase 10 o clase 20.

Réglage du cadran de réglage de courant

- 1 Obtenir le courant à pleine charge du moteur (CPCM) soit de la plaque signalétique du moteur, soit du fabricant du moteur.
- 2 Soulever le dispositif anti-effraction en matière plastique transparente et, avec un tournevis plat, tourner le cadran de réglage sur le relais de surcharge jusqu'au réglage correct (voir la figure 5) :
 - Si le moteur a un facteur de service de 1,0, multiplier le CPCM par 0,9 et régler le cadran à cette valeur.
 - Si le moteur a un facteur de service de 1,15 à 1,25, régler le cadran de réglage au CPCM.
- 3 Réinitialiser le RSCT Motor Logic en appuyant sur la barre rouge de réarmement (Reset) (voir la figure 6).
- 4 Sélectionner le niveau de déclenchement classe 10 ou classe 20.

FIG. 5 : Setting the Current Adjustment Dial / Ajuste del selector de la corriente / Réglage du cadran de réglage de courant

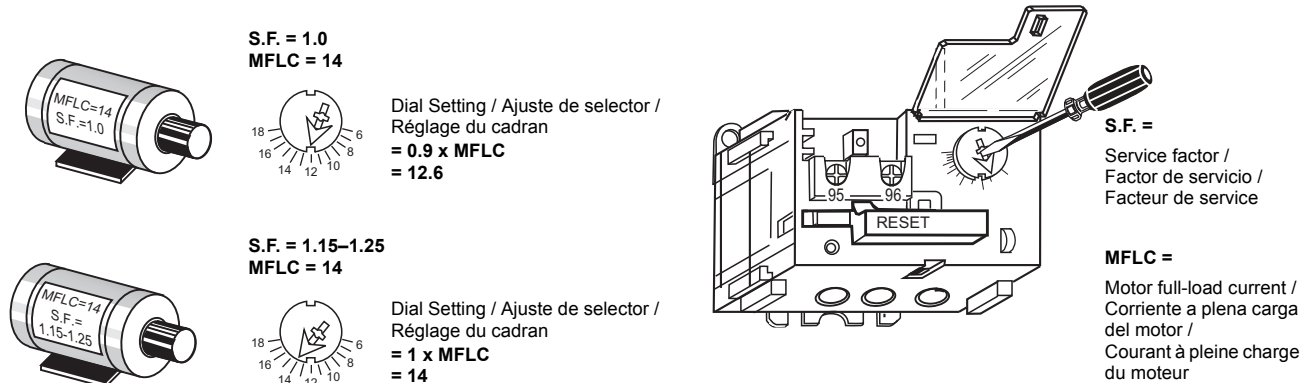

FIG. 6 : Resetting the SSOLR / Restablecimiento del RSES / Réinitialisation du RSCT

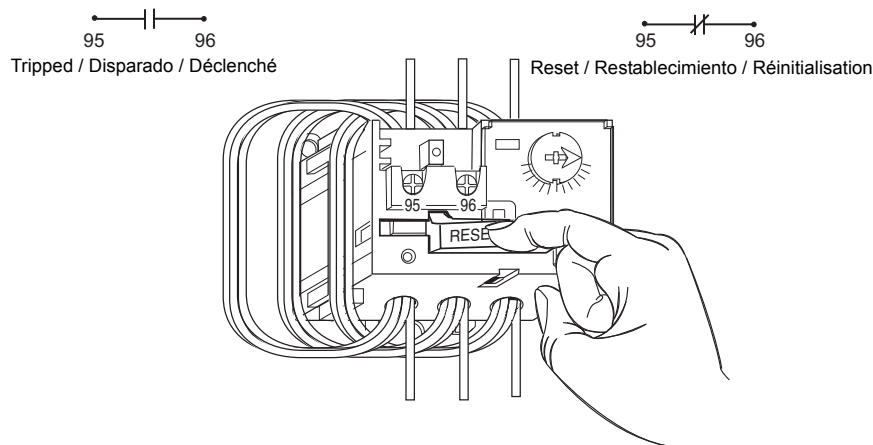
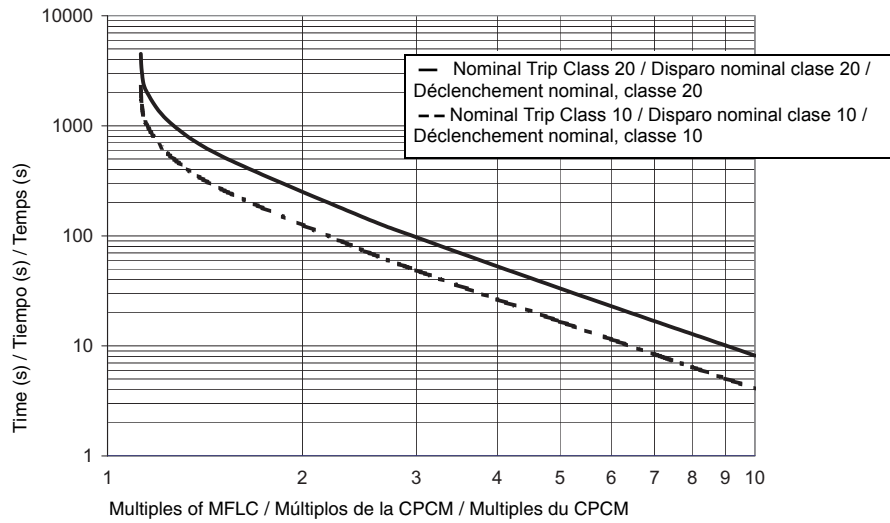

FIG. 7 : Trip Curves / Curvas de disparo / Courbes de déclenchement



Troubleshooting	Diagnóstico de problemas	Dépannage
TABL. 5 : Troubleshooting / Diagnóstico de problemas / Dépannage		

Problem / Problema / Problème	Possible Causes / Causas posibles / Causes possibles	Corrective Action / Acción correctora / Action corrective
SSOLR trips on start-up (greater than 3 seconds). El RSES se dispara durante el arranque (por más de 3 segundos). Le RSCT se déclenche au démarrage (plus de 3 secondes).	Excessive motor load or undersized motor. Carga excesiva del motor o tamaño incorrecto del motor. Charge excessive du moteur ou moteur trop petit.	Remove the excessive motor load or resize the motor. Retire la carga excesiva del motor o cambie el tamaño del motor. Enlever la charge excessive du moteur ou choisir le bon moteur.
	Wrong overload trip class selected for the application. Selección incorrecta de la clase de disparo de sobrecarga para la aplicación. Mauvaise classe de déclenchement en surcharge choisie pour l'application.	Change from Class 10 to Class 20. Cambie de la clase 10 a la 20. Passer de la classe 10 à la classe 20.
	Incorrect SSOLR current adjustment dial setting. Ajuste incorrecto del selector de la corriente del RSES. Mauvais réglage du cadran du courant du RSCT.	Adjust the overload current setting according to the MFLC. Ajuste la corriente de sobrecarga según el valor de la CPCM. Régler le courant de surcharge selon le CPCM.
	Use of electronic DC injection brake. Uso del freno electrónico de inyección de c.d. (---). Utilisation d'un frein électronique à injection de cc.	Do not use electronic DC injection brakes with the SSOLR. No utilice el freno electrónico de inyección de c.d. (---) con los RSES. Ne pas utiliser de frein électronique à injection de cc avec les RSCT.
SSOLR trips on start-up (less than 3 seconds). El RSES se dispara durante el arranque (por menos de 3 segundos). Le RSCT se déclenche au démarrage (moins de 3 secondes).	Blown motor branch circuit fuse. Fusible quemado en el circuito derivado del motor. Fusible fondu du circuit d'artère du moteur.	Replace any blown motor branch fuses. Sustituya los fusibles quemados del circuito derivado del motor. Remplacer les fusibles fondus du circuit d'artère du moteur.
	Loose motor branch circuit connection. Conexión suelta del circuito derivado del motor. Raccord du circuit d'artère du moteur desserré.	Tighten the motor branch circuit connection. Apriete la conexión del circuito derivado del motor. Resserrer le raccord du circuit d'artère du moteur.
	Starter incorrectly applied on a motor circuit other than three-phase. Arrancador incorrectamente utilizado en un circuito del motor que no es de tres fases. Démarreur utilisé incorrectement sur un circuit de moteur autre que triphasé.	Select a starter with an overload relay designed for applications other than three-phase. Seleccione el arrancador con el relevador de sobrecarga diseñado para aplicaciones que no sean de tres fases. Choisir un démarreur dont le relais de surcharge a été conçu pour des applications autres que triphasées.
	Voltage unbalance on the feeder. Desequilibrio de tensión en el alimentador. Déséquilibre de tension sur le circuit d'alimentation.	Correct the voltage unbalance on the feeder. Corrija el desequilibrio de tensión en el alimentador. Corriger le déséquilibre de tension du circuit d'alimentation.
	Damage in one or more motor windings. Daño en uno o más devanados del motor. Un ou plusieurs enroulements de moteur endommagés.	Check the motor winding impedance and rewind if necessary. Revise la impedancia del devanado del motor y vuelva a bobinar si fuese necesario. Vérifier l'impédance des enroulements du moteur et refaire les enroulements si nécessaire.
	Phase loss in the primary of a wye-delta or delta-wye transformer. Pérdida de fase en el primario de un transformador estrella-delta o delta-estrella. Perte de phase du primaire du transformateur en Y-triangle ou triangle-Y.	Replace any blown fuses, or tighten the loose connections. Sustituya los fusibles quemados o apriete las conexiones sueltas. Remplacer les fusibles fondus ou resserrer les raccords desserrés.
SSOLR trips during normal running. El RSES se dispara durante el funcionamiento normal. Le RSCT se déclenche en fonctionnement normal.	Excessive motor load or undersized motor. Carga excesiva del motor o tamaño incorrecto del motor. Charge excessive du moteur ou moteur trop petit.	Remove the excessive motor load or resize the motor. Retire la carga excesiva del motor o cambie el tamaño del motor. Enlever la charge excessive du moteur ou choisir le bon moteur.
	Incorrect SSOLR current adjustment dial setting. Ajuste incorrecto del selector de la corriente del RSES. Mauvais réglage du cadran du courant du RSCT.	Adjust the overload current setting according to the MFLC. Ajuste la corriente de sobrecarga según el valor de la CPCM. Régler le courant de surcharge selon le CPCM.
	Voltage unbalance on the feeder. Desequilibrio de tensión en el alimentador. Déséquilibre de tension sur le circuit d'alimentation.	Correct the voltage unbalance on the feeder. Corrija el desequilibrio de tensión en el alimentador. Corriger le déséquilibre de tension du circuit d'alimentation.
	Use of electronic DC injection brake. Uso del freno electrónico de inyección de c.d. (---). Utilisation d'un frein électronique à injection de cc.	Do not use electronic DC injection brakes with the SSOLR. No utilice el freno electrónico de inyección de c.d. (---) con los RSES. Ne pas utiliser de frein électronique à injection de cc avec les RSCT.

Electrical equipment should be installed, operated, serviced, and maintained only by qualified personnel. No responsibility is assumed by Schneider Electric for any consequences arising out of the use of this material.

1-888-778-2733
www.schneider-electric.us

All trademarks are owned by Schneider Electric Industries SAS or its affiliated companies.

© 2013 Schneider Electric All Rights Reserved.

Solamente el personal especializado deberá instalar, hacer funcionar y prestar servicios de mantenimiento al equipo eléctrico. Schneider Electric no asume responsabilidad alguna por las consecuencias emergentes de la utilización de este material.

Tel. 55-5804-5000
www.schneider-electric.com.mx

Todas las marcas comerciales son propiedad de de Schneider Electric Industries SAS o sus compañías afiliadas.

© 2013 Schneider Electric Reservados todos los derechos

Seul un personnel qualifié doit effectuer l'installation, l'utilisation, l'entretien et la maintenance du matériel électrique. Schneider Electric n'assume aucune responsabilité des conséquences éventuelles découlant de l'utilisation de cette documentation.

Tel:1-800-565-6699
www.schneider-electric.ca

Toutes les marques commerciales utilisées dans ce document sont la propriété de Schneider Electric Industries SAS ou de ses compagnies affiliées.

© 2013 Schneider Electric Tous droits réservés